

2000W 變頻式發電機 使用說明書

警示!

在操作變頻發電機組前,請閱讀和理所 有的安全預防措施。未能遵守本手冊平 說明可能會導致人身傷害,產品損壞以有 無質保期。如未能遵守這說明,經銷商將 不承擔任何責任和賠償。

目錄

第一部分安全說明和警告

第二部分操作和特點

2.1 發電機組

2.2 控制面板

2.3 控制功能

第三部分啟動

3.1 打開發電機組的包裝

3.2 添加機油

3.3 加汽油

3.4 啟動發電機組

3.5 關閉發電機組

第四部分電器連接

4.1 容量

4.2 功率管理

4.3 單機連接用電負載

4.4 雙機并聯連接用電負載

4.5 蓄電池充電

4.6 功率參照指南

第五部分保養

5.1 定期保養

5.2 火星塞保養

5.3 機油更換

5.4 空濾器保養

5.5 消聲器外罩和火花消除器保養

5.6 油箱過濾器網保養

第六部分放置

6.1 長時放置

第七部分故障排除

7.1 故障診斷

7.2 保養

7.3 規格

第一部分：安全說明和警告

警示

這款產品的動力尾氣含有可致 癌化學物質,還會產生其他有 害物質。

在使用此發電機組前請仔細閱讀說明書,出售發電機組時,說明書是附帶一起的。

介紹

這本說明書的目的是指導您正確使用本產品。您對產品的滿意和安全使用是本產品的最高榮譽。請您在使用前認真閱讀說明書,特別是安全預防措施,會幫助你避免使用本產品時可能存在的潛在危險。

說明書中的重要信息

說明中重要信息都會標有以下標識

標識使用

此說明書包含有你需要的重要信息,請仔細閱讀以確保您的安全和設備的正確操作。以下標識能幫助您識別警示信息,請在操作前仔細閱讀。

▲危險

如果不遵循這些提示,將有人身傷亡的危險。

警惕

如果不遵循這些提示,將有可能會受傷或有生命危險。

謹慎

如果不遵循這些提示,將有可能會受傷。

▲警告

在使用此產品前請閱讀和理解本說明書。

謹慎

我們不斷在尋求產品設計和質量的進步,實際發電機組與說明書中可能存在微小差異。如對本說明書有任何問題,請諮詢經銷商。

此說明書是發電機組一部分,出售發電機組前,此說明書應是附帶的。產品和規格如有更改,恕不另行通知。

安全信息

汽油是極易燃且有毒的

- 添加汽油時請關閉發電機組。
- 請不要在吸煙或者有明火時添加汽油。
- 添加汽油時不要將汽油灑到發電機組或者消聲器上
- 如果吞下汽油,或者猛吸入汽油蒸氣,或者不慎嚴重滲入,請立即看醫生。如汽油不慎灑到皮膚或者衣物,請立即用肥皂和水清洗,並更換衣物。
- 當使用或者搬運機器時,請確保機器是垂直向上的。如傾斜,汽油可能會從化油器或油箱蓋處泄漏。

尾氣是有毒的

禁止在室內使用此發電機組,可能在短時間內會引起窒息。請在通風良好的地方使用此發電機組。

發電機組和消聲器會發燙

- 請將此發電機組放置在人或者小孩不易接觸到的地方。
- 禁止將易燃物靠近消聲器。
- 放置離牆至少 1 米遠,否則發電機組會過熱
- 機器上請勿蓋任何雜物。請將發電機組上的灰塵擦乾淨後使用
- 只有當發動機及消聲器完全冷卻後才能蓋上保護罩
- 搬運時提手把,發電機組上請勿放重物。

防止電擊

- 請勿在雨雪天氣使用此發電機組。

請勿用濕手觸碰以防電擊。

連接須知

禁止將發電機組接入公共電源插頭

▲ 警示

將發電機組連入住宅電源系統前,需讓專業電工先在保險絲盒內安裝隔離開關,此開關用于切換發電機電源或主電源,這可避免維修人員觸電受傷。如無隔離開關,公共電源恢復時,可能造成發電機組和電力系統損壞。

第二部分：

操作和特點

2.1 發電機組

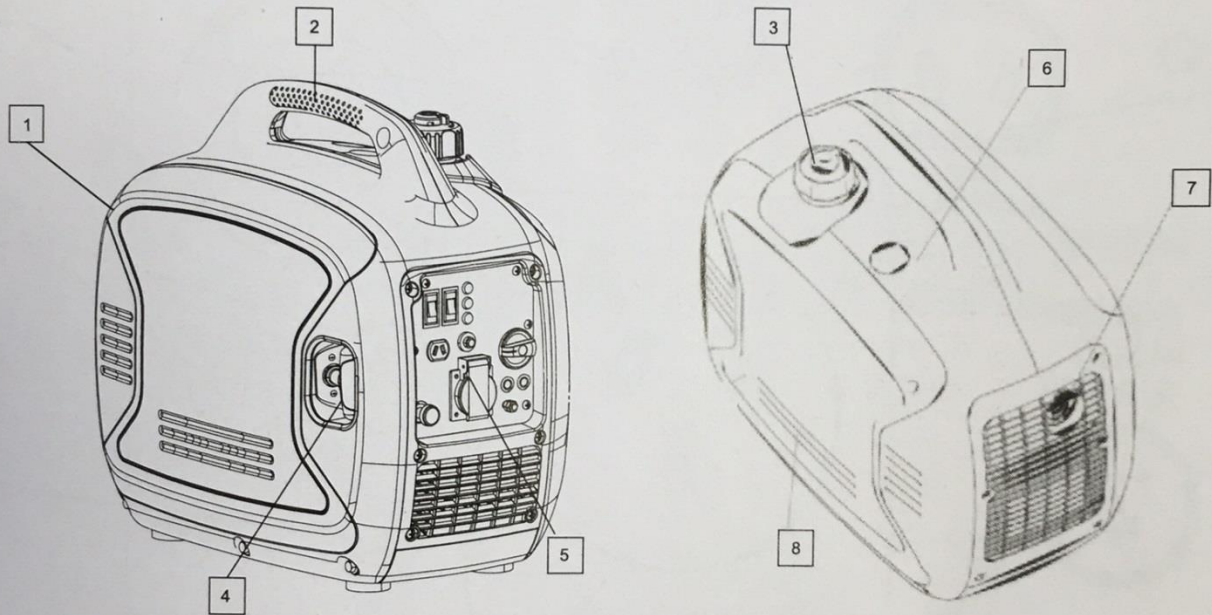

1. 消聲器
2. 搬運手把
3. 油箱蓋
4. 啟動手柄
5. 控制面板
6. 火星塞取出口
7. 火花消除器
8. 機油加注口蓋

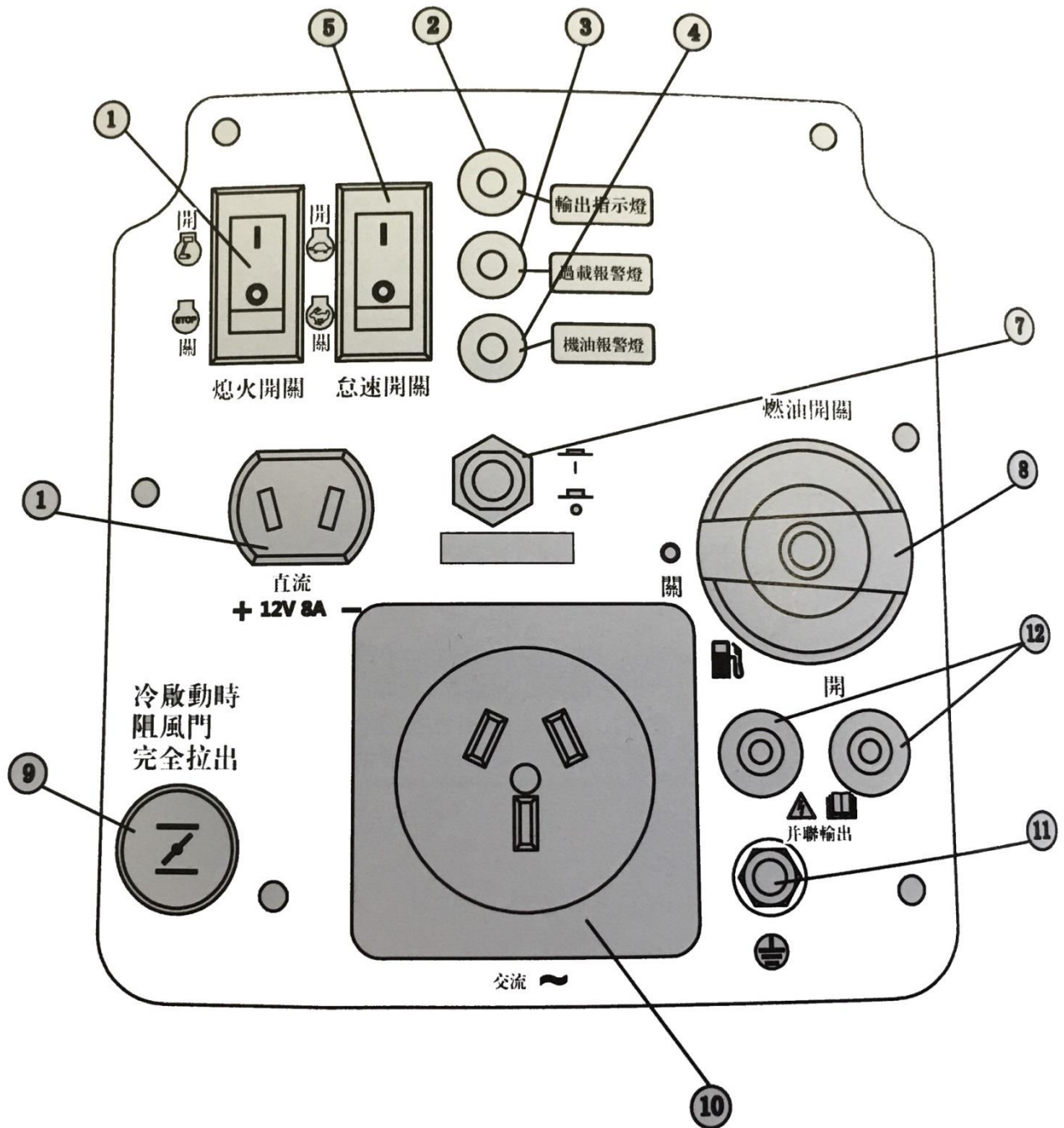

1. 熄火開關
2. 輸出指示燈
3. 過載指示燈
4. 機油報警燈
5. 怠速開關
6. 12V 直流輸出
7. 8A 直流斷路器
8. 燃油開關
9. 阻風門
10. 輸出交流電壓 220V / 230V / 240V
11. 接地端子
12. 並聯輸出插座

2.3 控制功能



怠速開關

怠速開關

當怠速開關在“開”的位置，會根據連接的負載調節發動機轉速能更好的控制油耗和降低噪音。

當怠速開關在“關”的位置，發動機空載時轉速為5000rpm。

開：“|”按入時為開

關：“○”按入時為關



提示

當電子產品需要大啟動電流時，如：壓縮機、泵、冰箱等，怠速開關需調節在“關”的狀態。

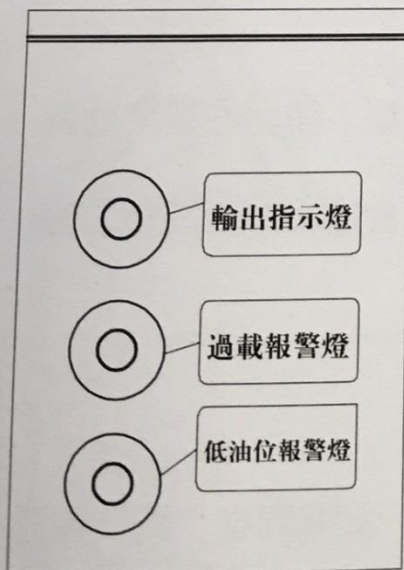

LED指示燈

LED指示燈會幫助識別機器是正常或非正常工作。

輸出指示燈（綠色）

當啟動發電機組產生功率時，輸出指示器現綠色。

過載報警燈（紅色）

當連接設備所需功率大于發電機組的額定功率，逆變器會控制調節，防止機組過熱或輸出功率超過允許輸出限值。

輸出指示燈會熄滅，而過載報警器會亮，但是發電機組還會繼續運行。

當過載報警器亮，發電機組停止輸出功率，處理方法如下：

- 1 關閉所有用電設備，并關閉發電機組
- 2 真低用電設備的用電功率到額定功率之內。
- 3。請檢查冷却進氣口和控制面板是否有堵塞物，如有請去除掉
- 4，檢查完畢後，請重啟發電機組



提示：當用電設備需要較大的啟動電流時（空壓機，泵，冰箱）過載報警器可能會亮幾秒鐘，這並不是故障。

低油位警報器（紅色）當機油油位低至允許的最低位時，機油警報器將亮，發電機組自動停止運轉除非重新加注機油，否則發電機組不會重新啟動。

提示：當開始啟動發電機組時，低油位警報器開始閃爍且發電機組不能啟動，在重啟發電機組之前，需添加機油

提示：發電機組只能在水平面上使用。請勿在鬆垮地面或者明顯的斜坡上使用在這種情況下，低油位警報器功能會處于激活狀態，導一致發電機組無法啟動。



熄火開關

熄火開關控制着點火開關當開關在“開”位置時，是啟動發動機;在“關”位置時，是關閉發電機組并且不允許發電機組重啟

開：“|”，按入時為開

關：“○”，按入時為關

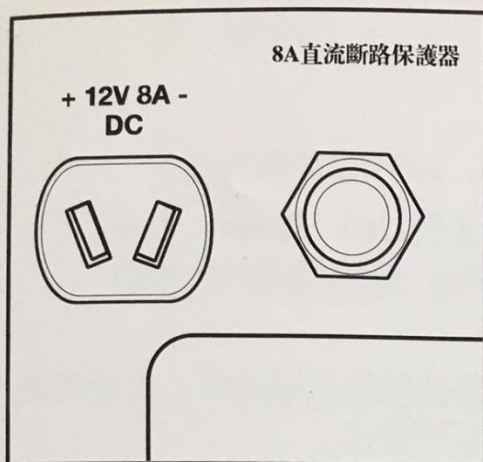

12V 8A 直流電源插座

12 8A 直流電源插座是為電池充電提供的，請遵循說明書中的充電流程。

8A 直流斷路保護器

當電流超過8A時，8A 直流斷路保護器將自動關閉。當直流斷路保護器在“關”位置，需重新按按鈕至“開”的位置。

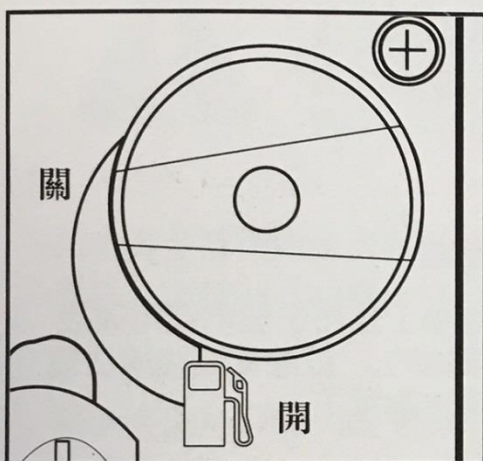

燃油開關

燃油開關控制着汽油從油箱進入化油器。當啟動發電機組時，燃油開關凸緣小頭應在“開”的位置。當不使用發電機組或者需儲存或運輸發電機組時，燃油開關凸緣小頭需在“關”的位置。



提示：

燃油開關是防止當發電機組長時存放不使用或者運輸過程中，化油器中的油變成陳腐油堵塞化油器油路系統。請把燃油開關調至“關”的位置，直到發電機組消耗完化油器中的剩餘油。

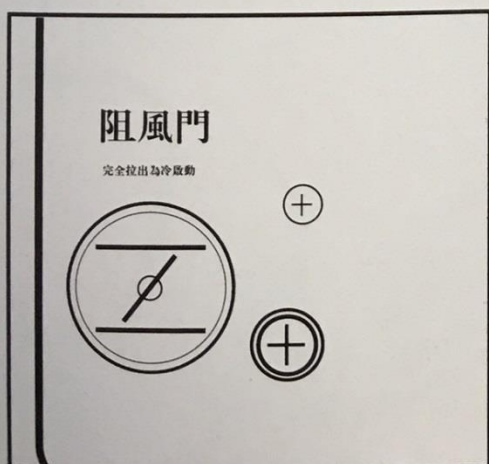

阻風門

阻風門是用于啟動處于低溫狀態的發電機組，啟動方法為拔出阻風門拉手，當發電機組已預熱，并且運行穩定，請將阻風門拉手推進。

提示：當重啟已預熱的發電機組時，無需拔出阻風門拉手。

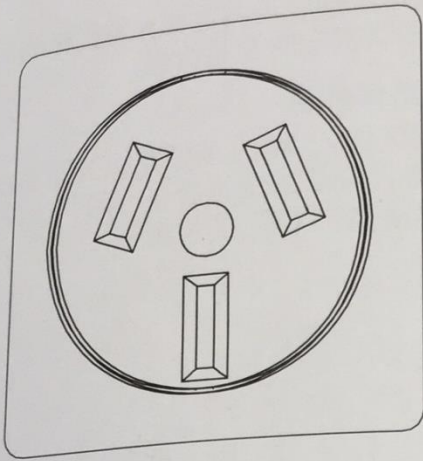

220、230、240V交流插座

這些插座是供220V、230V、240V
單相，50Hz，持續達到1600W的
用電設備。

這個插座根據銷售不同地區，當地的法
律法規而有所變化。



接地端子

接地端子是用于發電機電氣設
備接地時。根據當地接地法規
，請諮詢電工。

第三部分：

啟動

3.1 打開發電機包裝

除去發電機包裝



警告！
包裝是易燃物品！
在取出包裝以前請勿加汽油到發電機組的油路中。

請檢查發電機組是否在運輸和搬運過程中造成損壞。如發現發電機組有損壞，請勿加汽油或者啟動發電機組。

請檢查您是否收到以下物品：

ETASC2000i 2000w 發電機

12V的充電綫

一瓶機油

機油漏斗

如果您未收到以上物品，請諮詢經銷商

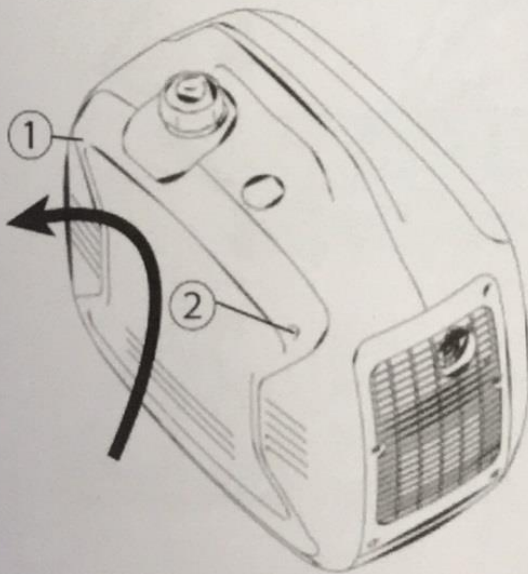

3.2 加機油

發電機組是采用無機油運輸的。
在加機油前，請勿加汽油或者啟動發動機。

取下發電機組的後蓋板，再加機油。
請使用十字頭螺絲刀取下螺絲①和②
(如圖1所示)。

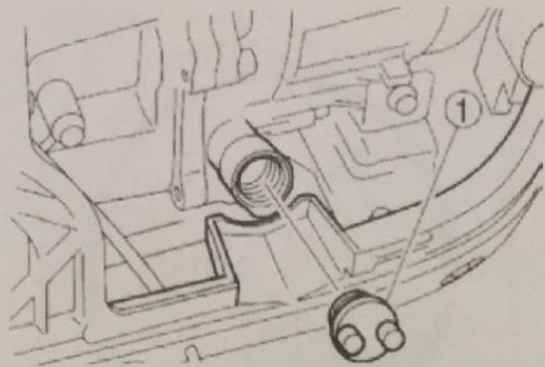

加機油時請將發電機組放于水平位置，請勿將發電機組放在傾斜位置添加機油，可能會導致機油泄漏到其它零件。（如圖2所示）

圖2

請用提供的漏斗添加0.4L的10W-40型號的機油。見圖3。加油位見圖4。



圖3

取下漏斗，蓋上機油尺蓋。并安裝上後蓋板。
推薦機油：
四行程機油--10W-40

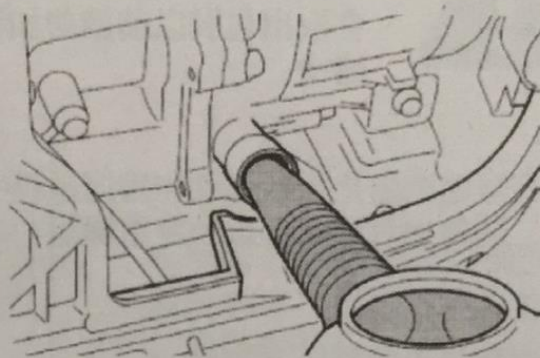

圖4

推薦機油等級：
API服務的SE類型或者更高機油量的：0.4L

3.3 加汽油

油箱容量為4.1L。

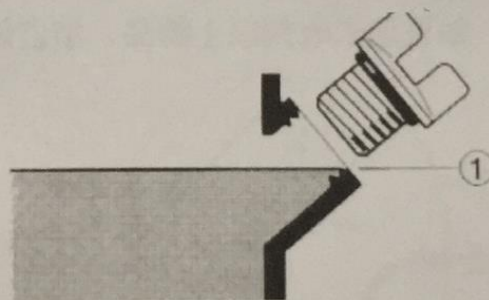
加油時，請勿加滿油箱，以免汽油加熱後膨脹，溢出油箱。



提示：

考慮到安全因素，機器一旦加了汽油，不能退還到店內。

1. 使用感覺，新鮮，常規的，辛烷值高于92的無鉛汽油。
2. 請勿用與機油混合的汽油。
3. 油箱蓋附近請保持乾淨清潔。
4. 打開油箱蓋。
5. 需準備好汽油過濾器。
6. 慢慢將汽油添加到油箱內。
7. 請勿超過油箱過濾器內的紅綫位置。
8. 蓋上油箱蓋，并擦乾露出的汽油。

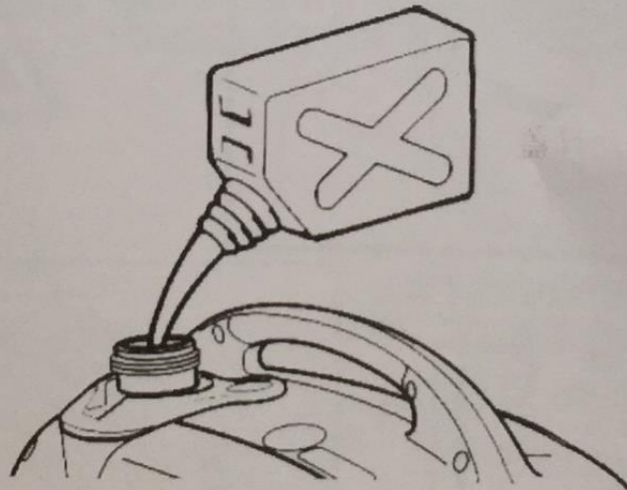

提示：

僅使用 92 無鉛汽油。

如使用含鉛汽油會導致發動機部件損壞。

加完汽油後，請確保油箱蓋是否已經旋緊。

3.4 啟動發電機組

請在通風良好的地方操作發電機組。

在發電機組啟動前，請勿連接任何用電設備。

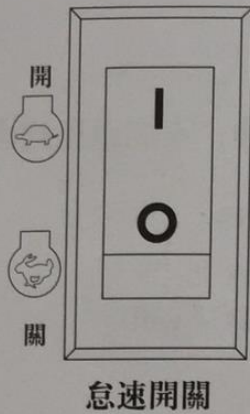

1. 請將怠速開關調到“關”的位置。

當發電機組已啟動，需將怠速開關調到“開”的位置，達到穩定的運行速度，在環境溫度低於 0°C 時需要5分鐘， $(0\sim 5)^{\circ}\text{C}$ 時需要3分鐘。

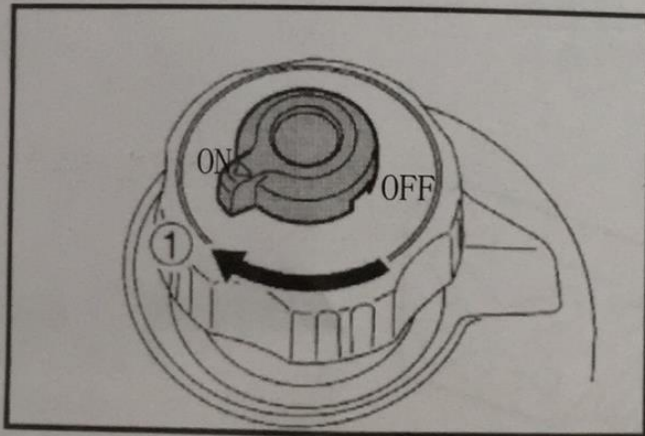

2. 當啟動排氣開關時，旋緊油箱蓋，防止滑落。將油箱蓋上的排氣開關旋到“開”的位置。



3. 凸緣小頭旋至“關”為油路斷開，凸緣小頭旋至“開”為油路暢通。

4. 將熄火開關調至“開”



5. 拉出阻風門開關。



提示：

如啟動已預熱發電機組，無需拉出阻風門。將阻風門開關推進至原來的位置。

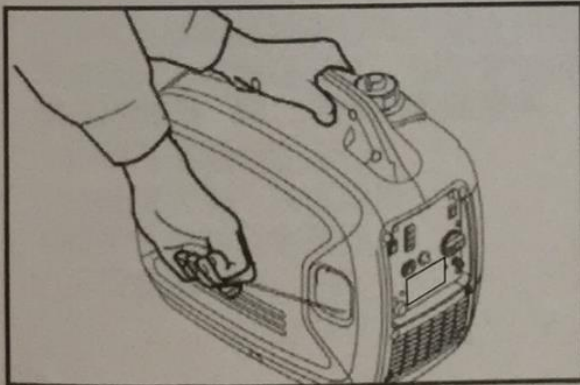

6. 當手啟動發動機時，請抓住手把柄，防止發動機組翻倒。

7. 手啟動時，請慢慢拉動啟動拉手，直到發電機組運行。

8. 發電機組啟動後，預熱發動機，直到阻風門手柄返回運行位置發動機都不停止為止。

3.5 關閉發電機組

請將用電設備與發電機組斷開連接後，才能關閉發電機組。

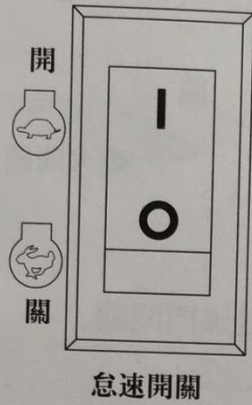

將怠速開關按至“關”

將熄火開關調至“關”的位置

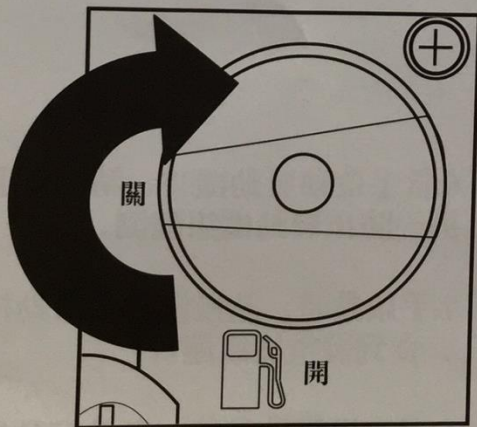
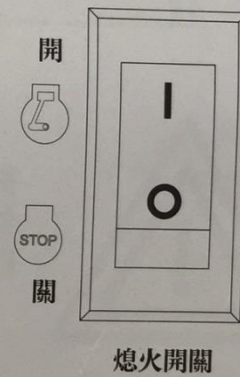

將燃油開關調至“關”的位置。

第四部分：

用電設備連接

4.1 容量在連接用電設備前，請依照下列示範，計算用電設備的所需的啟動功率參見第四部分 5 中的用電功率參照指南。

選擇同時運行的用電設備

2 此時運行的總功率就是所需要的功率。

3.按照如下步驟判斷所需的最大的啟動功率：

a。將這些數字按如需步驟計算

b，起伏功率是電驅動設備需要的額外突加功率

以下提到的“功率管理”中，用電設備一次只能啟動一個。

4.2 功率管理

採用如下公式換算電壓和電流至功率電壓*電流=功率

為了延長發電機組的使用壽命，請參照如下步驟增加用電負載：

1 無用電負載的情況下，啟動發電機組

2 讓發電機組持續運行幾分鐘直到穩定後

3 然後插上電源運行第。個用電設備'最好讓最大用電功率先接入發電機組

4 待發電機組穩定運行

5 然後接入另一用電設備

6，待發電機組穩定運行。

7，重復步驟 5 和 6。

4.3 單機連接用電負載

1. 待發電機組啟動穩定

2. 連接用電工具和設備以前，確定發電機組的額定電壓（220V / 230V 交流，7A：12V 直流，8A）和電流容量足夠供應所有的用電設備如果用電功率超過發電機組的最大功率，請將用電設備單獨和發電機連接

3. 發電機組運行後，請將 220v / 230v 交流用電工具設備連接到發電機組 220V / 230v 的插座，12v 直流設備連接到 12v 直流插座

4，請勿連接三相用電設備

5-請勿連接 60Hz 用電設備

6. 請勿連接超過發電組額定功率的設備。



提示：直流端子，僅用于 12v 汽車型蓄電池的充電。

4.4 雙機並聯連接用電負載

雙機並聯的性能：並聯兩臺 ETASC2000i 發電機可以增加發電機功率

1. 準備兩臺 ETASC2000i 數碼發電機

注意，關閉兩臺發電機，如果有任何電器連接到插座上，拔掉所有電纜線插頭。

2. 先將並聯電纜線上的連接插頭 1.2 插入每臺發電機控制面板上的並聯輸出插座 3、4。

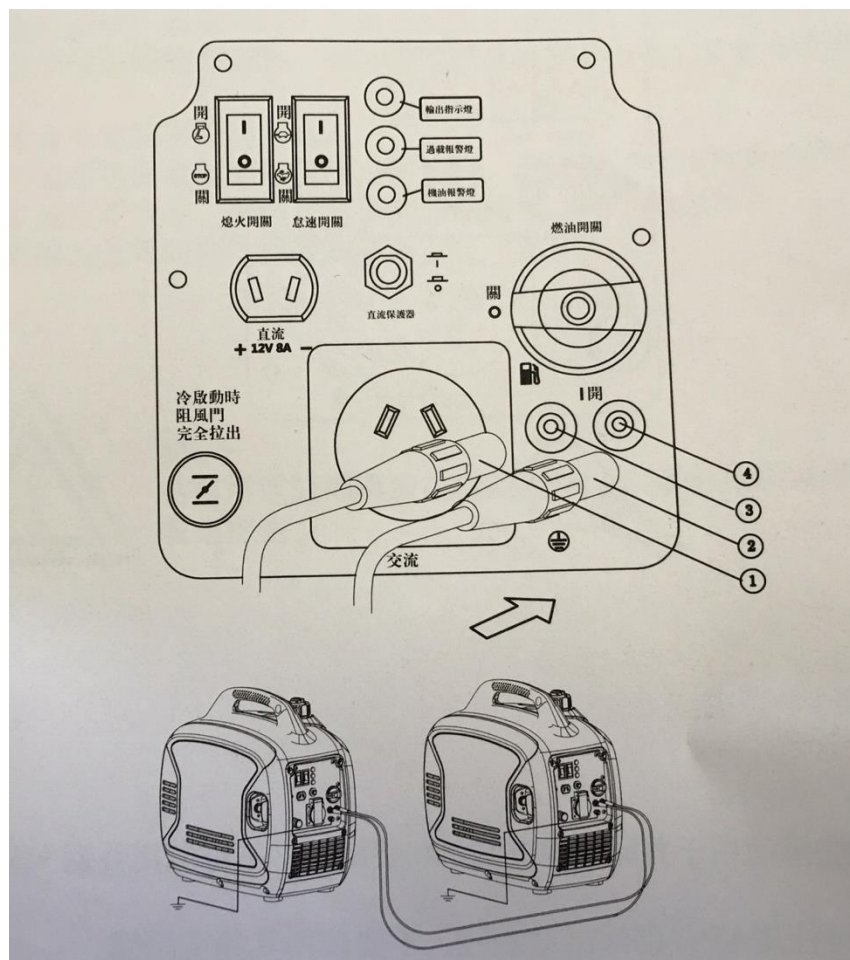

3. 確保起動兩臺發電機。

起動程序與正常起動程序相同，（參照操作手冊中起動發動機部分）注意：激動前務確認，兩臺面板上的並聯輸出插座已插入並聯電纜線。若沒連接時，啟動兩臺發電機，有一臺發電機會無輸，出可能會損壞發電機！

4. 安全將電器裝置插頭 5 插入發電機控制面板上的插座 6 打開電器裝置電源。

。警告。

2000i 並聯電纜線僅適用於並聯操作 2 臺 2000i 發電機，不可以用並聯 3 臺或 3 臺以上發電機。

2000i 發電機僅可使用 AP 並聯輸出電纜線，不要使用其他電纜線。

使用並聯電纜線連接發電機時，安全將插頭插入插座。

確保將並聯電纜線上合適的插頭插入插座。

並聯運轉過程中，不要斷開並聯輸出電纜線，起動發動機之前，先連接並聯輸出電纜線，只有關機後才能斷開並聯輸出電纜線。

並聯電纜線仍連接時，在關閉一臺發電機後不要輸出電流。

操作單獨一臺發電機時，一定要確定斷開並聯輸出電纜線。

兩臺發電機各自單獨運行時，不要連接並聯電纜線。

4.5 蓄電池充電

1. 啟動發電機組，待其穩定運行後，連接蓄電池充電，蓄電池充電只能與發電機組的 12v 直流插座連接使用

2. 充電時請確保蓄電池的正極和負極的正確連接請勿調換位置

3. 安全連接蓄電池充電器，確保發電機組的振動或其它干擾不會使其被斷開

4. 蓄電池充電請參照說明書

5. 當電流超過發電機組額定輸出電流時，直流保護器將自動關閉。

6. 蓄電池重新充電，需按直流保護器按鈕至“開”的位置。

7. 蓄電池的充電時間請參照說明書

提示：

當有用電設備與發電機組連接時，請勿啟動或者關閉發電機組

名字	運行功率(W)	啟動功率(W)
概 要		
電燈泡	100	100
電冰箱	1200	2400
油池泵	600	1800
1HP井泵	2000	4000
熱水器	4000	
安全系統	180	
AM/FM 收音機	300	
1/2HP車庫門遙控開關	500	600
12V蓄電池充電器	110	
加熱和冷卻系統		
風扇	300	600
1/3HP的電爐	1200	2000
家用設備		
微波爐	1000	
電竈-單元件	1500	
電鍋	1250	
咖啡機	1500	
洗衣機	1200	
娛樂設備		
CD/DVD播放機	100	
立體收音機	450	
27"電視機	500	
15"顯示屏的筆記本	800	
辦公區		
3"砂帶磨光機	1000	1500
6"砂輪機	700	1500
切邊機	500	500
噴漆器	600	1200

第五部分

保養

5.1 定期保養

定期檢查，調整和潤滑，將您的發電機組處於最安全和最有效的狀態

項目	程序	優先使用	每次	
			6個月或者 運行100小 時	12個月或者 運行300小時
火星塞	<ul style="list-style-type: none"> • 檢查條件 • 清潔或者更新 		•	
油箱	<ul style="list-style-type: none"> • 檢查汽油油位和泄露 	•		
油管	<ul style="list-style-type: none"> • 檢查油管破裂或者 換新 • 如有需要，請更換 油管 	•		
機油	<ul style="list-style-type: none"> • 檢查發動機機油位 	•		
	<ul style="list-style-type: none"> • 換新 * 		•	
空濾器組件	<ul style="list-style-type: none"> • 檢查條件 • 清潔 		•	
消聲器網罩	<ul style="list-style-type: none"> • 檢查條件 • 清潔或者換新 		•	
火花消除器	<ul style="list-style-type: none"> • 檢查條件 • 清潔或者換新 		•	
油箱過濾網	<ul style="list-style-type: none"> • 檢查條件 • 清潔或者換新 			•

● 表示發電機組在首次使用 1 個月或 20 小時需要更換一次機油

5.2 火星塞保養
火星塞檢查
火星塞是發電機組中較重要的部件，應定期檢查，

1. 打開螺絲 1，然後打開蓋板 2。

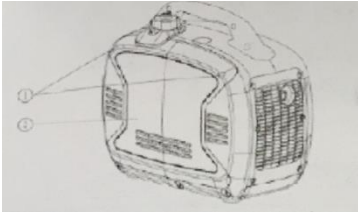

2. 打開火星塞帽 3 和換氣罩 4 如圖所示。

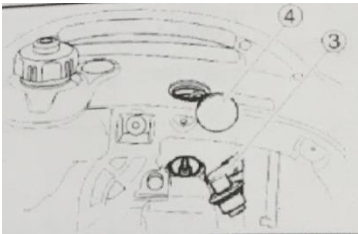

3. 通過外殼將如圖中工具 5 放入機器孔中。

4. 將 T 型套筒插入火星塞并逆時針轉動拆下。

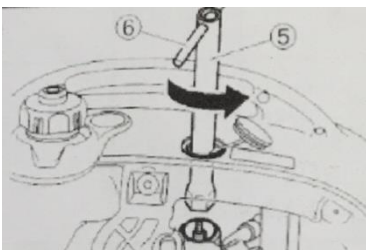

5. 檢查變色離心泵火星塞電極的碳瓷絕緣子周圍應該是一個中型至淺棕色

6. 檢查火星塞的類型和間隙
火星塞間隙應用測厚儀測量，如有必要調整規範

7. 檢查完畢後，安裝火星塞，和火星塞帽。用螺絲固定住。

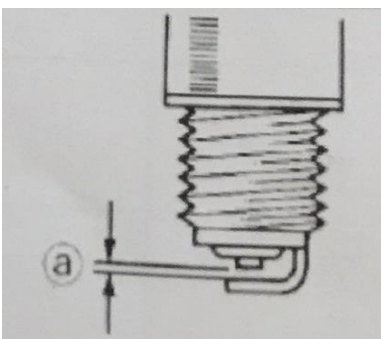

類型：BPR6HS (NGK)

火星塞間隙：0.6-0.7mm (0.024-0.028in)

火星塞轉矩：20.0 N m (2.0kgf-m.14.81bf-ft)

5.3 機油更換

第一次換機油時間應為，使用機器，個月或者 20 小時後。

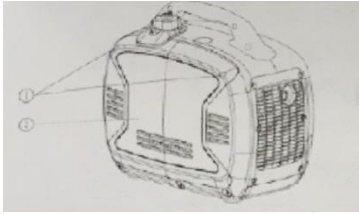

1.水平放置發電機組，熱機運行幾分鐘後關閉油箱開關盒油箱通氣孔閥

2.擰開螺釘 1，打開蓋子 2。

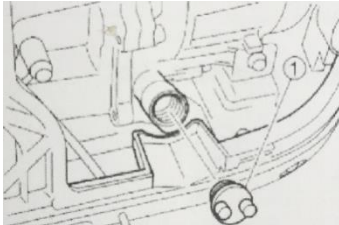

3.取下機油尺

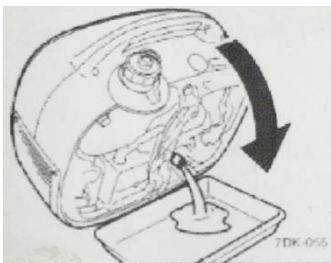

5. 將油盆放置在發電機組下 傾斜發電機組，讓機油完全排出。

6. 將發電機組返回至水平位置。

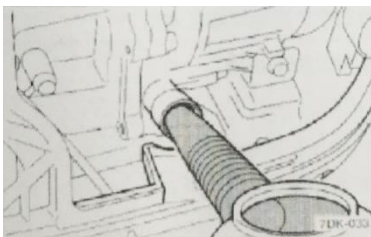

提示：加機油時，請勿傾置發電機組，以免加油太滿而損壞發電機組

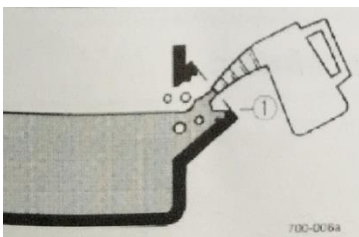

7. 將機油加至注油口上位（見圖 1 處）

8. 推薦機油：見以下數據四行程機油（10W-40）

9. 發動機油量 0.4L

10. 安裝好機油尺，並擦乾淨機油尺及溢出的油

5.4 空濾器保養

每 6 個月或者使用 100 小時後，檢查一次當發電機組經常在潮濕或多灰塵的地方使用時，空濾器可能需要經常清潔

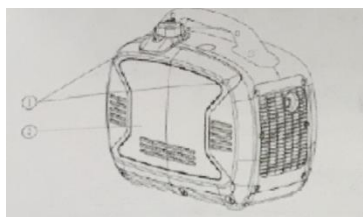

1. 擰開螺釘如圖 1，並打開蓋子 2。

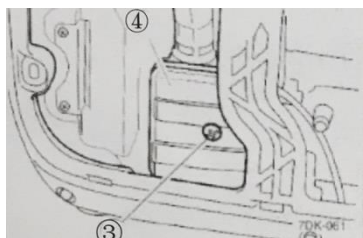

2. 擰開螺釘 3，然後打開空濾器蓋④。如圖。

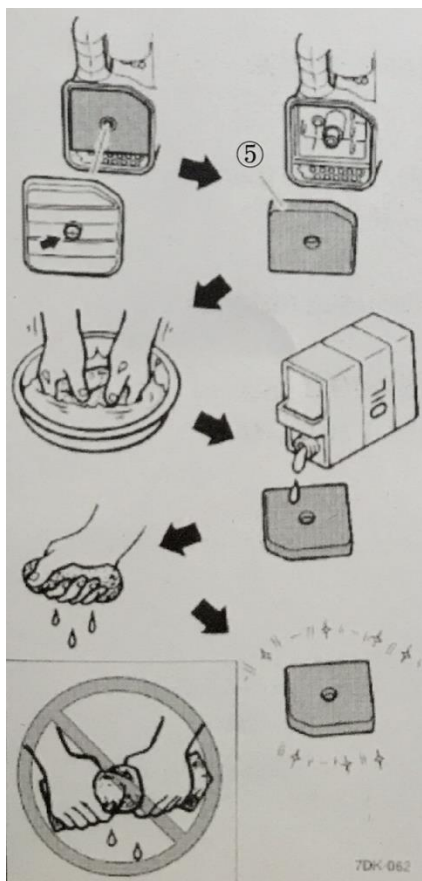

3. 移開泡沫濾芯 5

4. 用清洗劑清洗泡沫濾芯並擰幹水分

5. 當濾芯擰幹後，給泡沫濾芯加油并擠掉多餘的油

6. 將濾芯放入空濾器中，請確保濾芯和空濾器密封面吻合防止空氣泄露。

提示：請勿在無空濾器濾芯的情況下，使用發電機組。

7. 安裝空濾器蓋子，並擰緊螺釘

5.5 消聲器外罩和火花

消除器保養

每六個月火災使用 100 小時檢查次。

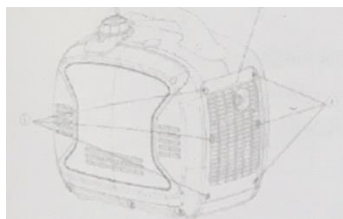

1. 打開螺釘①，并代開消聲器出氣蓋板②。



2. 鬆開螺栓③。取出消聲器排氣口蓋④ 消聲器網罩和火花消除器⑤



3. 用鋼絲刷清潔網罩和火花消除器上的積碳，切勿用力刷網罩和火花消除器，以免損壞或刮傷
4. 檢查消聲器外罩，和火花消除器是否損壞，如有損壞請更換。

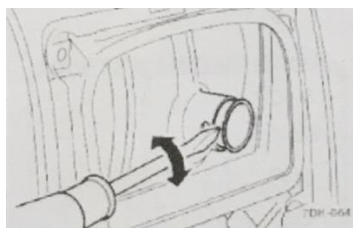

5. 安裝好火花消除器。
6. 安裝消聲器排氣口蓋



7. 安裝好消聲器出氣蓋板並旋緊螺釘

5.6 油箱過濾網保養

應每隔 12 個月或者 300 個小時

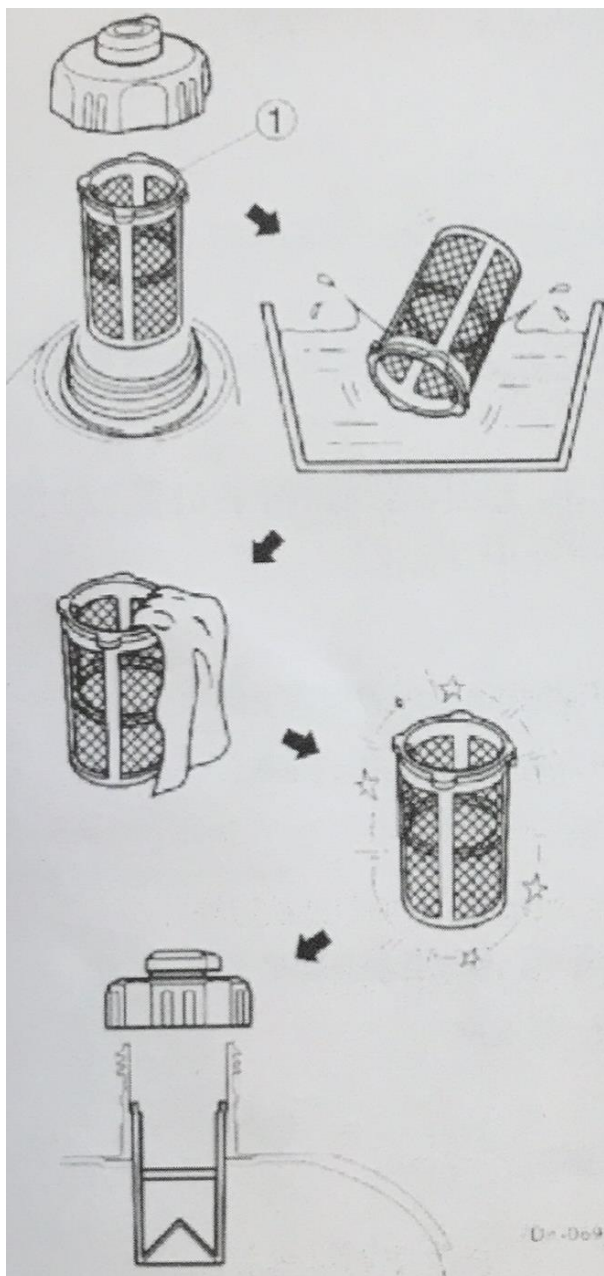

1 取下油箱蓋和過濾網。

2.清潔汽油過濾網。

3.如果損壞，請更換。

4.擦乾過濾網，然後安裝在油箱內。

5.安裝油箱蓋。

警告

汽油是易燃物。請勿在吸煙或者明火區進行此檢查

第六部分：

放置

6.1 長時放置

需長時放置，需要做好保護措施，以免損壞排乾汽油

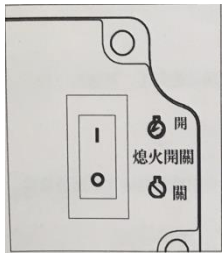

1.將熄火開關調至“關”。

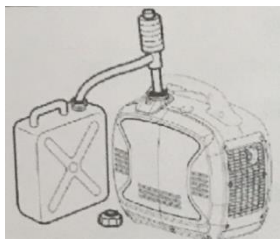

2.取下油箱蓋，用商用吸管將汽油抽進許可的汽油箱內，然後裝上油箱蓋警告！汽油是易燃物請勿在吸煙或者明火區進行此檢查

3.將熄火開關調至“開”的位置。

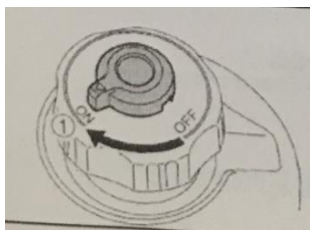

4.打開油箱蓋氣流閥開關和燃油開關

5.啟動發電機組，讓其運行直至汽油完自行停止。運行時間是根據燃油剩餘量而定的。

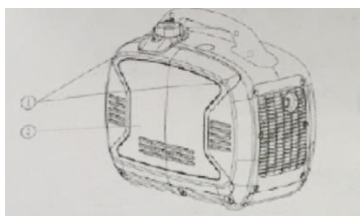

6.先打開如圖所示螺釘 1，然後取下後蓋板



7 打開化油器中的放油螺栓 3，然後放乾汽油

8 關閉熄火開關

- 9 關閉燃油開關。
- 10 旋緊放油螺栓
11. 安裝後蓋板，并旋緊螺栓。
12. 關閉油箱蓋氣流閥
13. 將發電機組放置在乾燥，通風良好的地發電機組方，並蓋上保護罩

請按照以下操作防止氣缸和連杆腐蝕。

1. 導入四行程機油 10W-40 機油入火星塞孔，然後再重裝。
2. 拉動反衝啟動器，感覺有壓縮感後停止（此做法是為了防止氣缸和閥門生鏽）
3. 清洗發電機組表面，塗上防銹劑。
4. 將發電機組放干乾燥，通風良好的地方，並蓋上保護罩。
5. 當發電機組放置或者搬運，運行時都應水平放置

第七部分：

故障排除

7.1故障診斷

A 發動機無法啟動

B 打開熄火開關，然後拉動反衝啟動器，檢查機油報警燈是否閃爍。



C 不閃爍 **D** 閃爍

E	
F 正常	G 不正常
諮詢經銷商	添加機油

H 拉動反衝啟動器，並堅持火星塞的火花強度。



警告

- 為了防止火災危害，請確保火星塞處無燃油。
- 為了防止火災危害，將火星塞遠離火星塞空和化油器區
- 為了防止電擊，當測試時請勿用手托火星塞測試。

I 正常 **J** 無火花

K 檢查火星塞

- 類型: BPR6HS
- 間隙: 0.6-0.7mm, 0.024-0.028in

L 不正確	M 正常
更換或者調節間隙	清潔火星塞

N 檢查以下部件： • 油管 • 空濾器是否堵塞	O 堵塞
	P 正常

Q 清洗或者更換，諮詢經銷商

R 諮詢經銷商

7.2 保養請參照以下部分診斷常見錯誤：

①發電機組無法啟動。（與前面如圖所示）

- 油路系統：燃油無法進入燃燒室
- 油箱中無燃油-添加燃油，
- 油箱中有燃油.....打開油箱蓋進氣閥和油門開關。
- 油管堵塞....清洗油管
- 化油器堵塞....清洗化油器。

②機油不充足

- 油位低-添加機油。

③電路系統

- 打開熄火開關然後拉動反衝啟動器，檢查火花多與少。
- 火星塞有碳粉或者潮濕，用乾布清潔乾淨
- 點火系統錯誤 - 請諮詢服務中心

④發電機不產生電

- 將安全裝置（直流保護器）關閉-啟動直流保護器
- 將安全裝置（交流）關閉 - 關閉發動機然後重啟

7.3 規格

動力類型	AP149F
發動機排量	79cc
額定功率	1600w
最大功率	1800w
額定頻率	60Hz
額定電壓	AC 110V
額定電流	14.5A
運行時間(滿箱油)	11.5h/25%工況 6h/50%工況 5h/75%工況 4h/額定工況
插座	(1)125V美式雙聯交流插座; (2)12V 8A直流插座
淨重	21KG
噪音	51dB@1/4負載
燃油類型	92無鉛汽油
油箱容量(單位:升)	4.1
機油類型	四行程機油10W-40機油
啟動方式	手啟動
尺寸(長*寬*高)	530X315X490mm